

Desain Kotak Parfum

Zaid Romegar Mair

romegardm@gmail.com

http://mairzaid.wordpress.com

Lisensi Dokumen:

Copyright © 2003-2016 IlmuKomputer.Com

Seluruh dokumen di IlmuKomputer.Com dapat digunakan, dimodifikasi dan disebarkan secara bebas untuk tujuan bukan komersial (nonprofit), dengan syarat tidak menghapus atau merubah atribut penulis dan pernyataan copyright yang disertakan dalam setiap dokumen. Tidak diperbolehkan melakukan penulisan ulang, kecuali mendapatkan ijin terlebih dahulu dari IlmuKomputer.Com.

Kotak kemasan di buat menggunakan *Rectangle Tool* dengan beberapa persegi yang memiliki ukuran berbeda, kombinasi *Tool* lainnya adalah *Shape Tool* yang digunakan untuk membentuk lengkungan pada bagian-bagian persegi. *Text Tool* sebagai inputan teks pada kotak, *Barcode*, *Color Pallette* berfungsi untuk mengganti warna (*fill*) pada *object* dan pada garis (*outline*) dan *Transparency*. Software yang digunakan untuk desain kotak kemasan ini adalah CorelDraw X4.

Langkah Pembuatan

1. Buat persegi dengan menggunakan *Rectangle Tool* sebanyak 7 buah kemudian berikan *size* seperti berikut ini :

- A = 65 mm x 110 mm
- B = 65 mm x 45 mm
- C = 65 mm x 15 mm
- D = 45 mm x 110 mm
- E = 45 mm x 32 mm
- F = 13 mm x 110 mm
- G = 233 mm x 110 mm

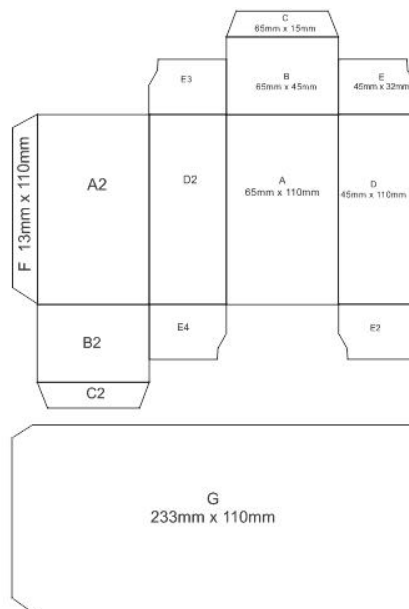

2. Tempatkan ukuran masing – masing persegi seperti pada gambar berikut ini.

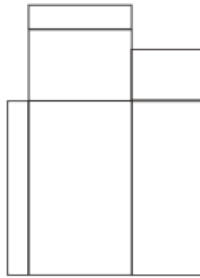

3. Klik kanan objek persegi yang akan diberikan titik lengkung lalu pilih *Convert To Curves* atau menggunakan perintah *Ctrl + Q*. Pilih *Shape Tool* yang ada pada *Menu Tool Box (Manipulating node)*. Lakukan *double* klik pada salah satu bagian objeknya. Seperti ditunjukkan pada gambar berikut ini:

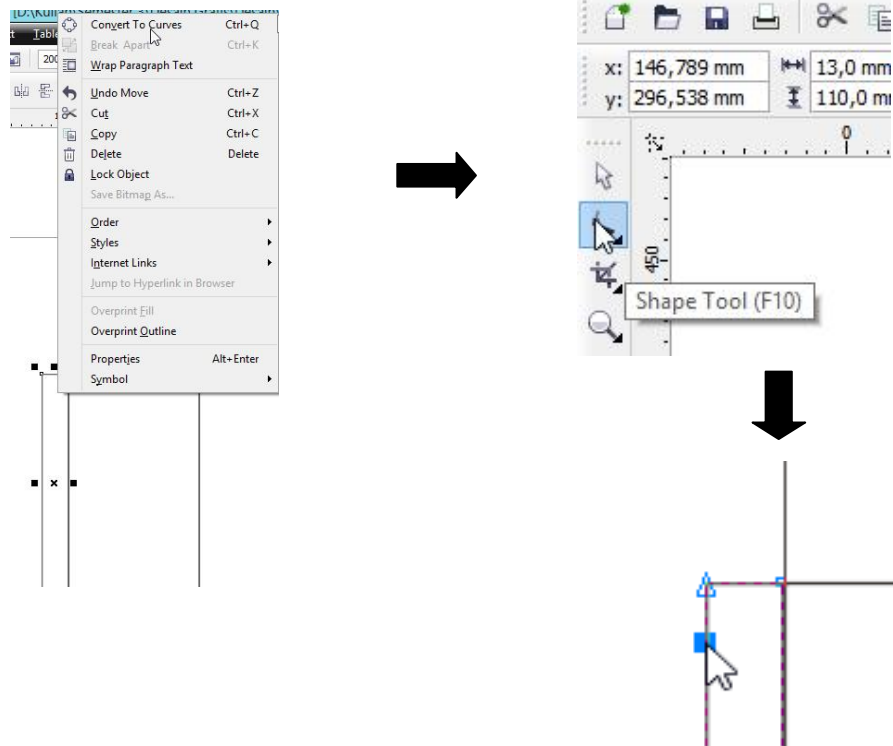

4. Tarik salah satu *node* pada persegi. Bentuk objek seperti pada gambar dibawah ini:

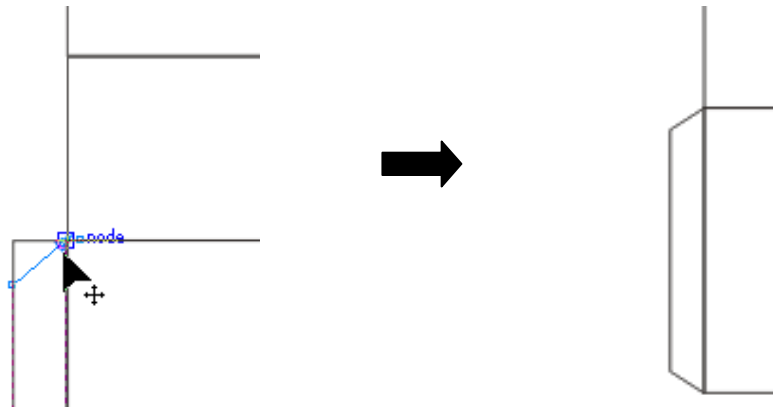

5. Ulangi langkah ketiga dan keempat. Dengan membentuk objek/persegi lainnya, yang hendak dilengkungkan yaitu Klik kanan objek nya lalu pilih *Convert To Curves*, lalu klik *Shape Tool*, double klik pada *node* objek. Tarik dan lengkungkan. Seperti pada gambar berikut ini:

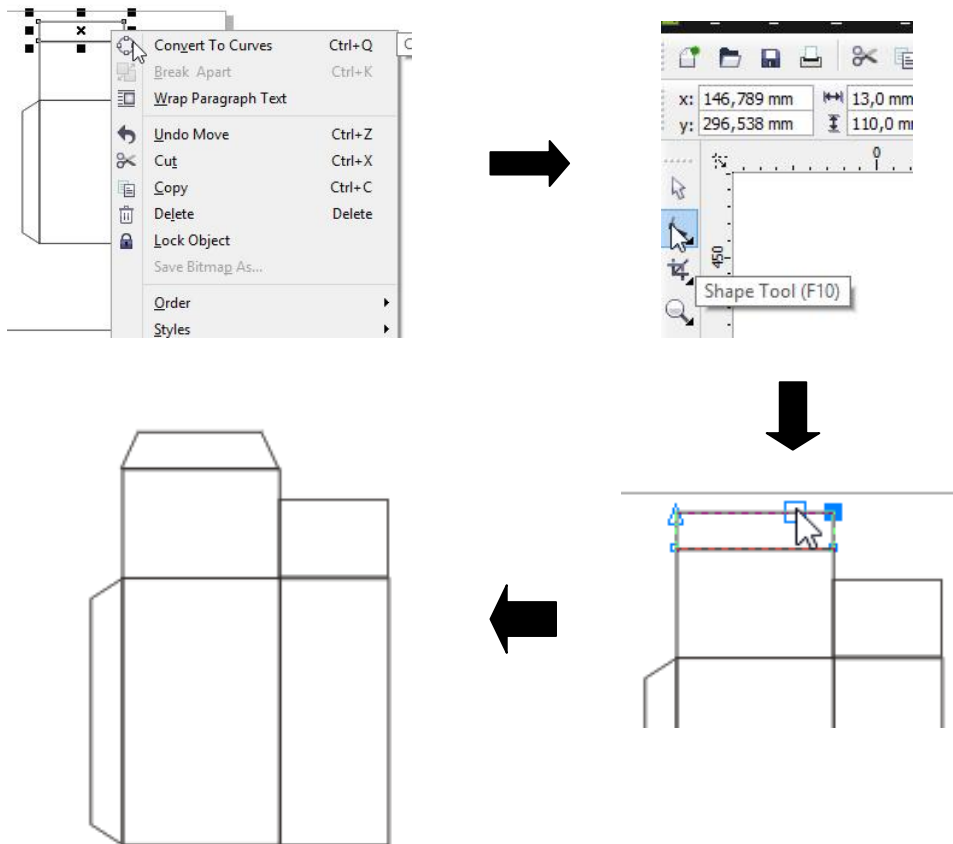

6. Ulangi kembali langkah ketiga dan keempat. Seperti pada gambar berikut ini :

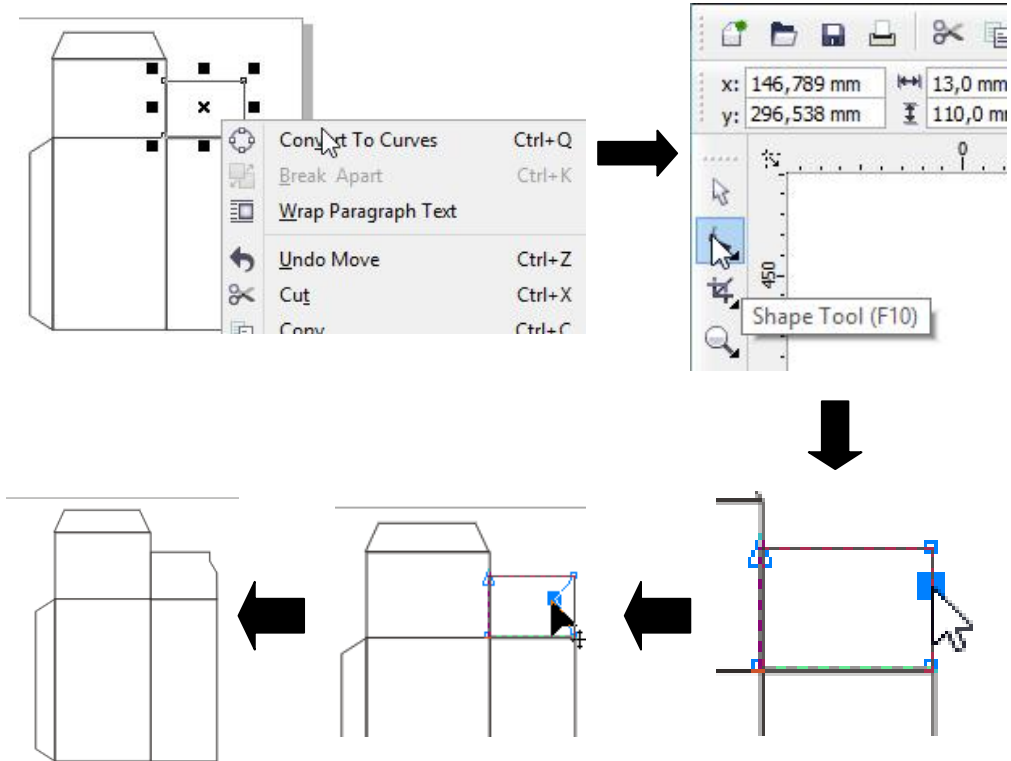

7. Ulangi langkah ketiga dan keempat seperti pada gambar berikut ini:

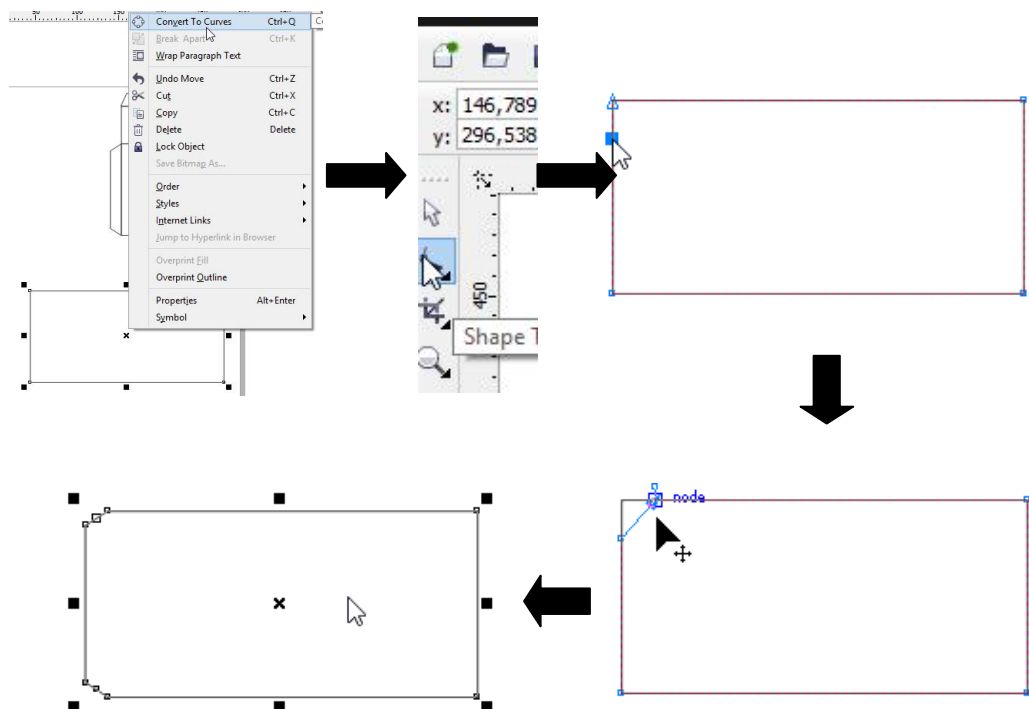

8. Lakukan duplikasi sebanyak 3 buah terhadap objek yang diseleksi dengan cara memberikan perintah *CTRL + D* melalui papan ketik (*Keyboard*). Lakukan perubahan posisi pada objek yang telah diduplikat dengan menggunakan *Mirror Vertically* dan *Mirror Horizontally*

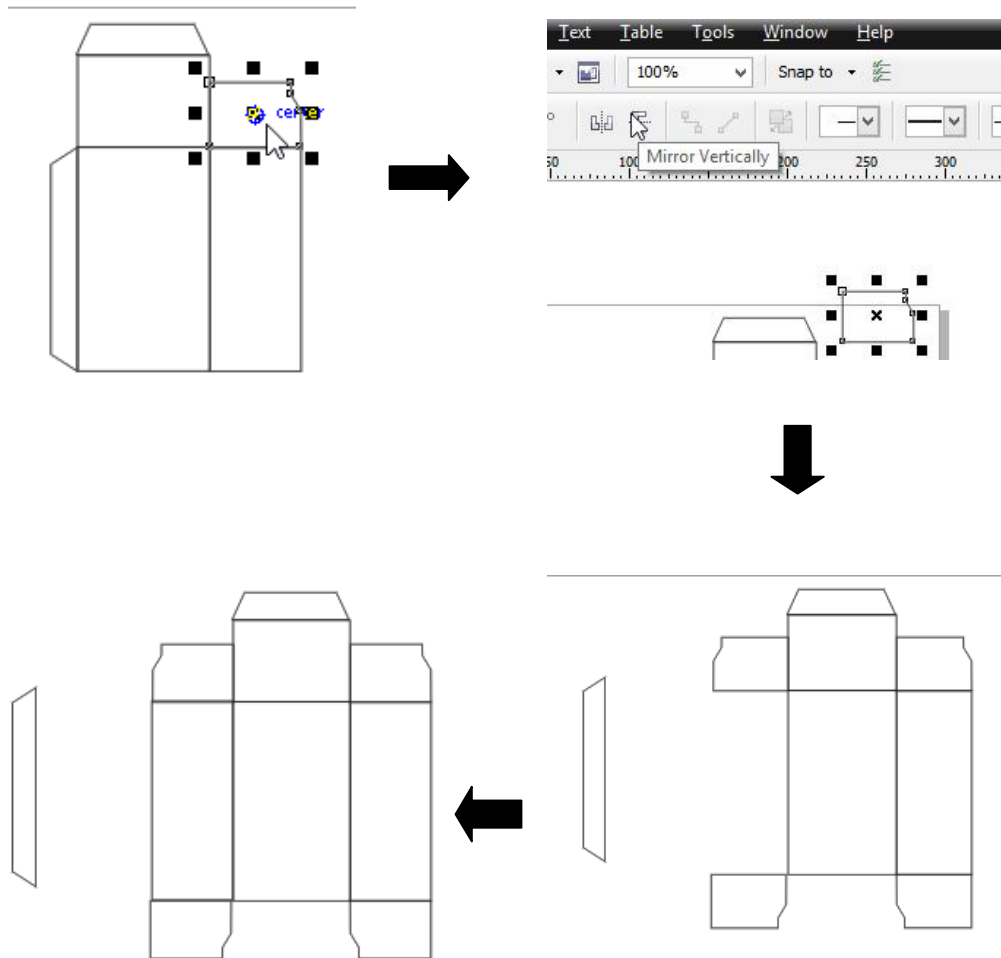

9. Lakukan duplikasi terhadap objek yang diseleksi dengan menggunakan perintah *CTRL + D* dari *keyboard*

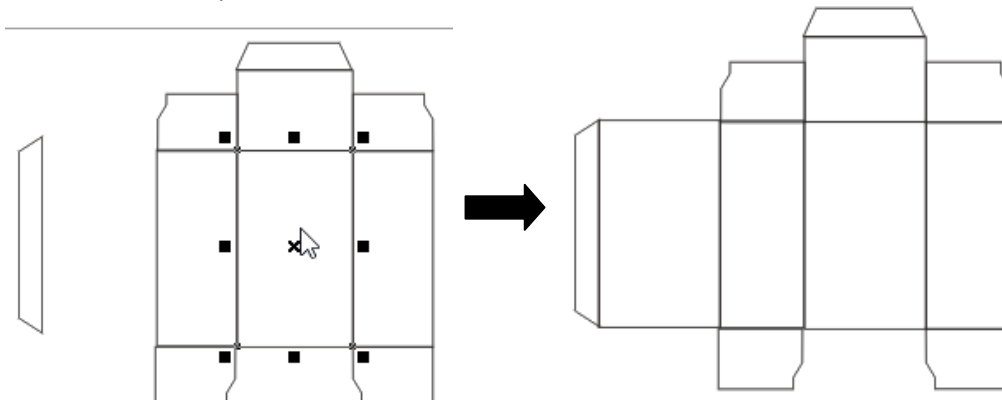

10. Lakukan duplikasi terhadap dua objek yang diseleksi dengan perintah *CTRL + D*, seperti pada gambar berikut ini :

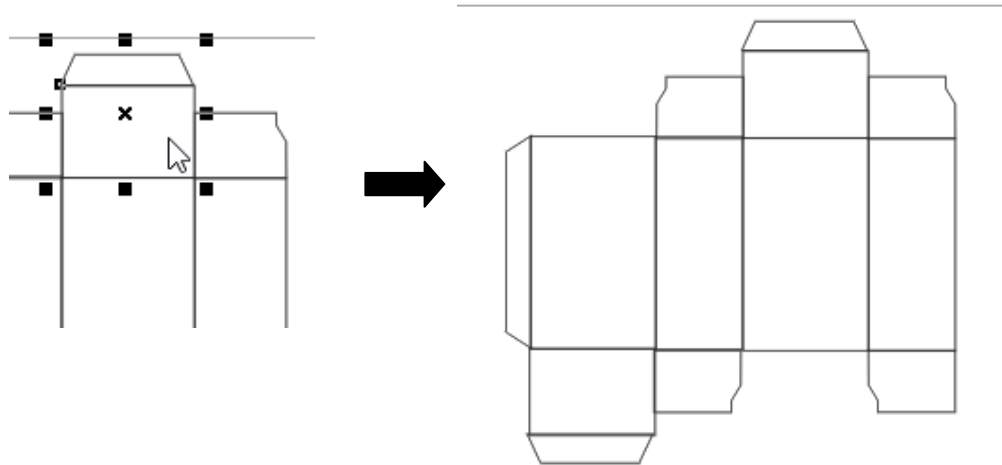

11. Pindahkan objek ukuran 233 mm x 110 mm yang terletak di bagian bawah desain kotak kemasan, untuk memberikan input teks pada tempat yang sesuai.

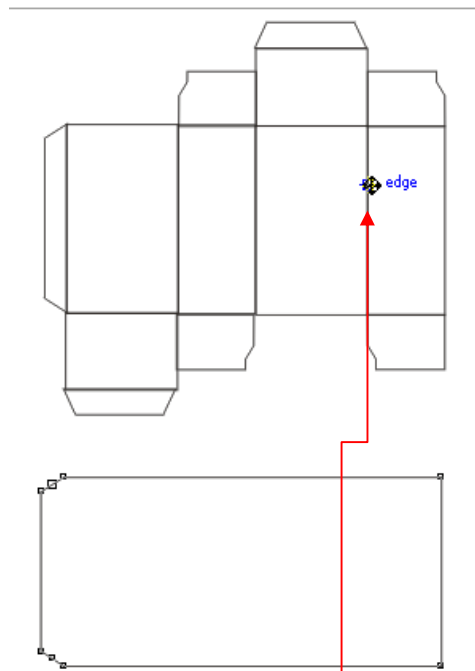

12. Buat dengan menggunakan *Text Tool* pada *Tool Box* seperti pada gambar berikut ini :

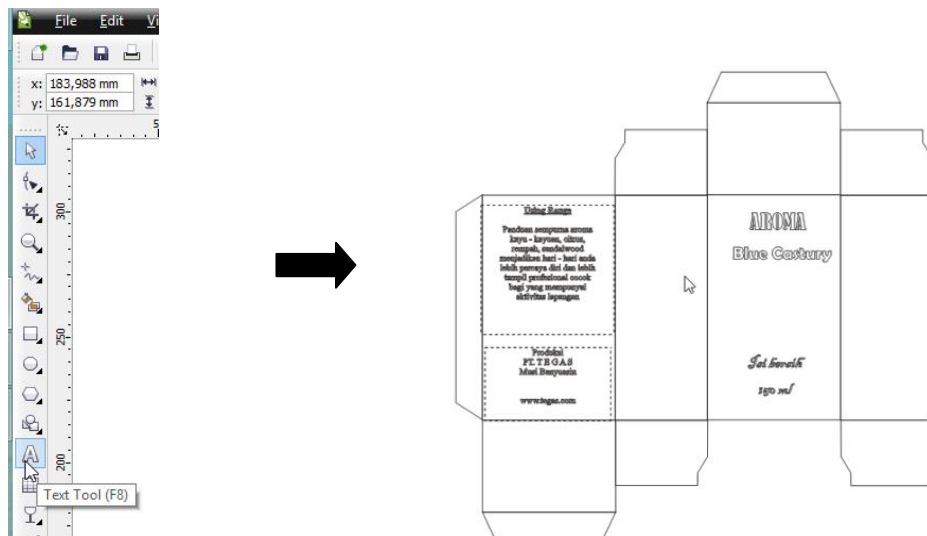

13. Sisipkan *barcode* dari menu *Edit Insert Barcode*. Inputkan kode 30 numeric digits, kemudian pilih next.

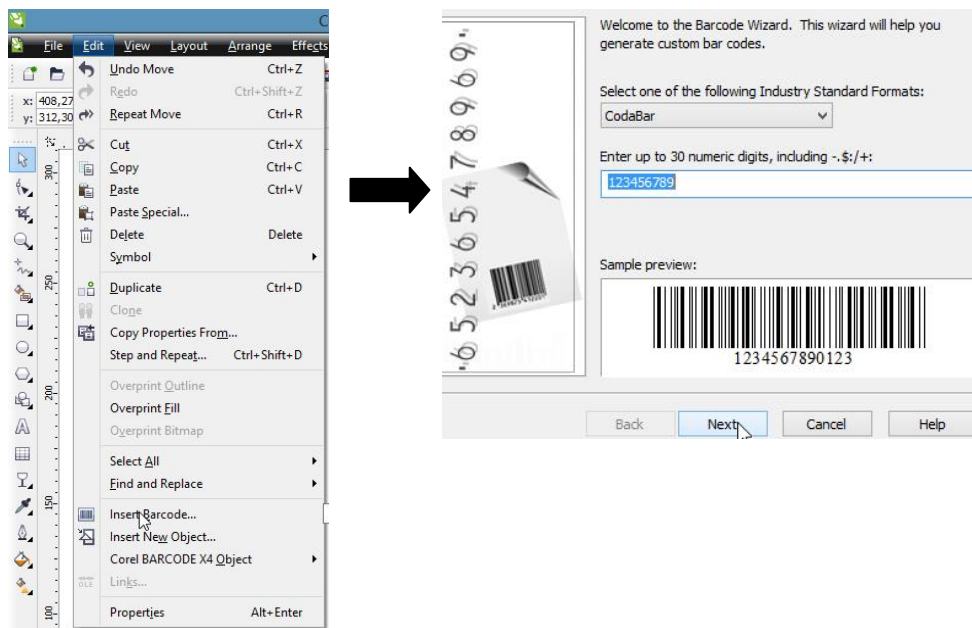

14. Pilih *Next* dan *finish*

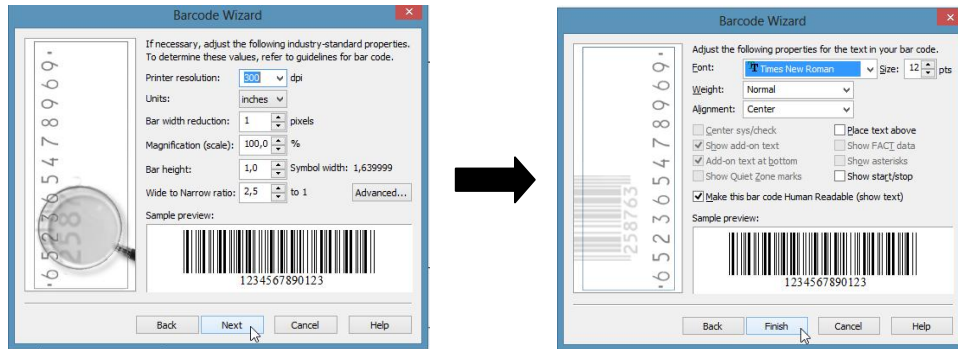

15. Berikan warna dengan menggunakan *Color Pallete*

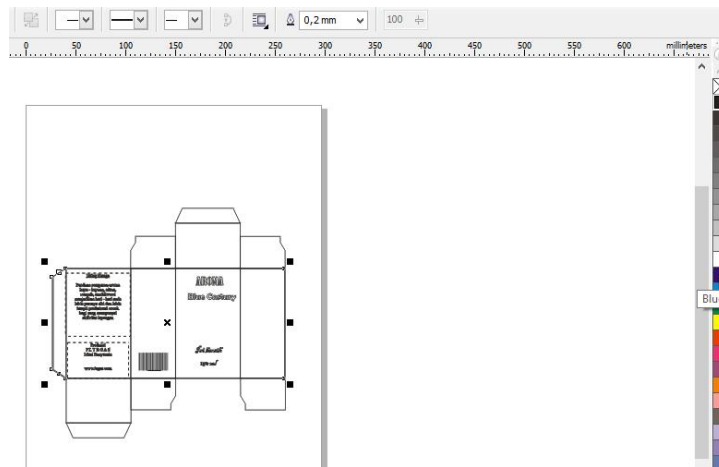

16. Gunakan *Effect Transparency* dan Pilih *Texture*

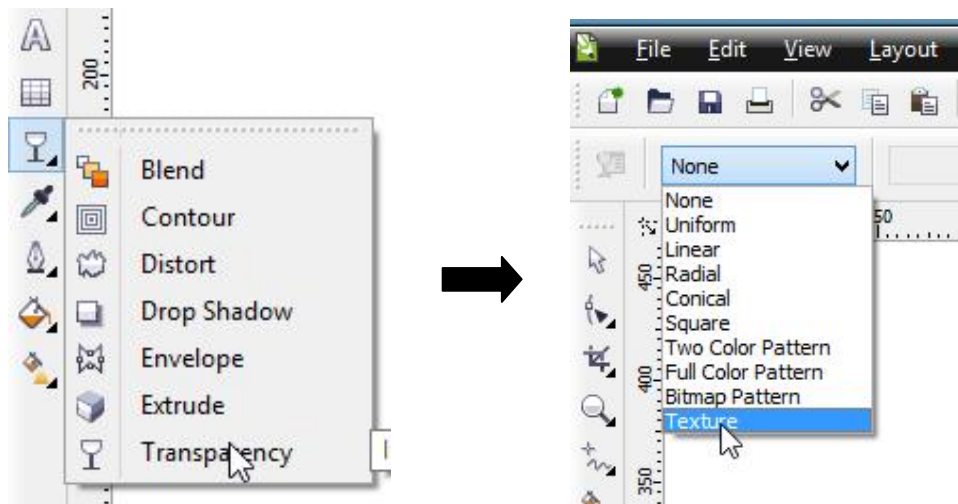

17. Setelah berikan warna pada tulisan yang disesuaikan dengan *background* kotak kemasannya



Referensi

1. Desain Grafis dengan CorelDraw X3 Graphics Suite Penerbit Salemba Infotek
2. Diktat kuliah dan Modul Zaid Romegar Mair

Biografi Penulis



Zaid Romegar Mair. Lahir di Kurungan Nyawa, 13 Februari 1986 Ogan Komering Ulu Timur (OKUT). Menamatkan SMA di SMA Negeri 1 Buay Madang OKUT, pada tahun 2004. Menyelesaikan S1 Teknik Informatika di Universitas Ahmad Dahlan Yogyakarta tahun 2008 dan mendapatkan gelar Master of Computer Science (M.Cs) dari Universitas Gadjah Mada Yogyakarta pada tahun 2013 sebagai program Pascasarjana. Sekarang menjadi dosen tetap di Politeknik Sekayu Musi Banyuasin Sumatera Selatan Indonesia sejak tahun 2014 sampai dengan saat ini